

KASUTUSJUHEND



SPLIT-ÕHUKONDITSIONEER TOOTESARIALPHA KAUGJUHITAV WI-FI



Mudelid: CH-S09FTXE
CH-S12FTXE
CH-S18FTXE
CH-S24FTXE

Seadme õigeks kasutamiseks lugege käesolev juhend tähelepanelikult läbi ja hoidke kindlas kohas alles.

Toote on välja töötanud
Cooper&Hunter International Corporation, Oregon, USA
www.cooperandhunter.com

6. Funktsioonid ja juhtimine

6.1 Kaugjuhtimispuhli tutvustus



1. ON/OFF (Sees/väljas)
Vajutage töötamise alustamiseks ja lõpetamiseks.
2. +: Vajutage temperatuuriseadistuse suurendamiseks.
3. -: Vajutage temperatuuriseadistuse vähenemiseks.
4. MODE (Režiim)
Vajutage töötamisrežiimi valimiseks.
(AUTO (Automaatne) / COOL (Jahutamine) / DRY (Kuivatamine) / FAN (Ventilaator) / HEAT (Kütmine)).
5. FAN (Ventilaator)
Vajutage ventilaatori töökiiruse valimiseks.
6. SWING (Kõikumine)
Vajutage kõikumisnurga määramiseks.
7. I FEEL
8. Vajutage funktsioonide HEALTH (Tervis) ja AIR (Õhk) valimiseks.
9. SLEEP (Uni)
10. TEMP (Temp.)
11. CLOCK (Kell)
Vajutage kellaaja seadistamiseks.
12. T-ON/T-OFF (Sisselülitamistaimer/väljalülitamistaimer) Vajutage automaatse sisse-/väljalülitamise taimer seadistamiseks.
13. TURBO
14. LIGHT (Valgustus)
Vajutage valgustuse sisse-/väljalülitamiseks.
15. X-FAN

Displeil kuvatavate ikoonide tutvustus

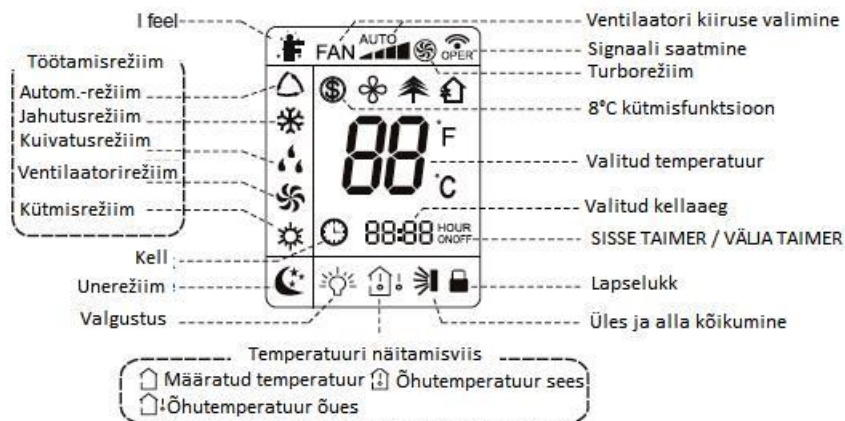

Kaugjuhtimispuhli nuppude tutvustus

Märkus.

- Pärast vooluvõrku ühendamist kostub õhukonditsioneerist heli. Süttib töötamisindikaator (I) (punane). Pärast seda on teil võimalik õhukonditsioneeriga juhtida.
- Kui seade on sisse lülitatud, vilgub puldi displeil signaaliikoon üks kord ja õhukonditsioneerist kostub piiks, mis annab märku, et õhukonditsioneerile on saadetud signaal.
- Välja lülitatud olekus kuvatakse puldi displeile valitud temperatuuri ja kella ikoon. (Kui on valitud sisselülitamistaimer ja väljalülitamistaimer ning valgustuse funktsioonid, kuvatakse samaaegselt puldi displeile nende vastavad ikoonid). Sisse lülitatud olekus on displeile kuvatud vastavad valitud funktsioonide ikoonid.

1. Nupp ON/OFF (SEES/VÄLJAS)

Vajutage seda nuppu õhukonditsioneeris sisse või välja lülitamiseks. Pärast õhukonditsioneeris sisselülitamist süttib sisseadme töötamisindikaator XXX (roheliselt, kuid erinevatel mudelitel võib see värv olla erinev) ja sisseadmele kostub helisignaal.

2. Nupp MODE (REŽIIM)

Nuppu vajutades saate valida soovitud töörežiimi.



AUTO = AUTOMAATNE
 COOL = JAHUTAMINE
 DRY = KUIVATAMINE
 FAN = VENTILAATOR
 HEAT = KÜTMINE

- Automaatse režiimi valimisel töötab õhukonditsioneer automaatselt vastavalt tehaseseadetele. Määratud temperatuuri ei ole võimalik muuta ja seda ka ei kuvata. Ventilaatori töökiiruse muutmiseks vajutage nuppu FAN. Ventilaatori puhumisnurka saab muuta vajutades nuppu SWING (Kõikumine).
- Pärast jahutusrežiimi valimist hakkab konditsioneer töötama jahutusrežiimis. Sisseadmele SÜTTIB jahutusnäidik . Määratud temperatuuri muutmiseks vajutage nuppu ▲ või ▼. Ventilaatori töökiiruse muutmiseks vajutage nuppu FAN. Ventilaatori puhumisnurga valimiseks vajutage nuppu SWING (Kõikumine).

- Pärast kuivatusrežiimi valimist hakkab konditsioneer töötama aeglasel kiirusel kuivatusrežiimis. Siseseadmel SÜTTIB kuivatusnäidik . Kuivatusrežiimis ei ole ventilaatori töötamiskiirust võimalik muuta. Ventilaatori puhumisnurga valimiseks vajutage nuppu SWING (Kõikumine).
- Ventilaatorirežiimi valimisel töötab ainult puhuri ventilaator; ei toimu jahutamist ega kütmist. Kõik indikaatorid on KUSTUNUD. Ventilaatori töökiiruse muutmiseks vajutage nuppu FAN. Ventilaatori puhumisnurga valimiseks vajutage nuppu SWING (Kõikumine).
- Pärast kütmisrežiimi valimist hakkab konditsioneer töötama kütmisrežiimis. Siseseadmel SÜTTIB kütmisnäidik . Määratud temperatuuri muutmiseks vajutage nuppe ▲ või ▼. Ventilaatori töökiiruse muutmiseks vajutage nuppu FAN. Ventilaatori puhumisnurga valimiseks vajutage nuppu SWING (Kõikumine). (Ainult jahutusega seadmed ei saa kütmisrežiimi signaali vastu võtta. Puldil kütmisrežiimi valides ei käivita nupu ON/OFF (SISSE/VÄLJA) vajutamine seadet).

Märkus.

- Külma õhuvoo vältimiseks ei lülitu siseseade kütmisrežiimi valimise järel 1~5 minuti jooksul tööle (tegelik viivitusaeg sõltub ruumi õhutemperatuurist).
- Puldil määratav temperatuurivahemik: 16~30 °C. Ventilaatori kiirus: automaatne, aeglane kiirus, keskmine kiirus ja kiire kiirus.

3. Nupp FAN (VENTILAATOR)

Selle nupu vajutamine muudab ventilaatori töökiirust ringjalt järgmiselt: automaatne (AUTO), aeglane (▲), keskmine (▲▲), kiire (▲▲▲), ülikiire (▲▲▲▲).

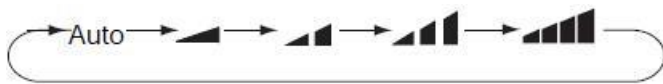

Ettevaatust!

- AUTO kiiruse puhul valib seade vastavalt tehaseadistustele automaatselt sobiva ventilaatorikiiruse
- Kuivatamisrežiimis on ventilaatori töökiiruseks aeglane kiirus.

4. Nupp SWING (Kõikumine)

Õhuribide kaldenurga üles/alla valimiseks vajutage seda nuppu. Ventilaatori puhumisnurka saab tsükliliselt muuta järgmiselt:

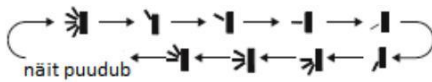

(horisontaalsed õhuribid seiskuvad hetke asendis)

- Valides puhub konditsioneer ventilaator automaatselt. Horisontaalne õhuribi kõigub automaatselt üles/alla maksimaalse nurga all.
- Valides , puhub konditsioneer ventilaator fikseeritud asendis. Horisontaalne õhuribi seiskub fikseeritud asendis.
- Valides , puhub konditsioneer ventilaator fikseeritud nurga all. Horisontaalne õhuribi saadab õhku fikseeritud asendis.
- Hoidke nuppu ka uem kui 2 sekundit, et valida vajalik kõikumisnurk. Soovitud nurga saavutamise järel vabastage nupp.

Märkus.

- ei pruugi olla saadaval. Kui õhukonditsioneer saab selle signaali, hakkab õhukonditsioneer automaatselt puhuma.

5. Nupp TURBO

Vajutage jahutamise (COOL) või kütmise (HEAT) režiimides seda nuppu, et lülituda kiirelt kas jahutamise (COOL) või kütmise (HEAT) režiimi. Puldi displeile kuvatakse ikoon .

Uuesti nuppu vajutades turbofunktsioon sulgub ja ikoon kustub.

6. Nupp ▲/▼

- Temperatuuri suurendamiseks 1 °C võrra vajutage nuppe ▲ või ▼. Väärtuse kiiremaks vahetumiseks hoidke nuppe ▲ või ▼ alla ka uem kui 2 sekundit. Seadistamise lõpul nupu vabastamisel muutub vastavalt ka siseseadme temperatuurinäidik. (Automaatrežiimis ei ole temperatuuri võimalik muuta.)
- TIMER ON (SISSELÜLITAMISTAIMER), TIMER OFF (VÄLJALÜLITAMISTAIMER) või kellaaja seadistamise korral (CLOCK) muudab nuppude ▲ või ▼ vajutamine ajanäitu. (Vt nuppude CLOCK (Kellaage), TIMER ON (Sisselülitamistaimer) ja TIMER OFF (Väljalülitamistaimer) kirjeldusi.)

7. Nupp SLEEP (Uni)

Unerežiimi käivitamiseks vajutage jahutamise (COOL), kütmise (HEAT) või kuivatamise (DRY) režiimides seda nuppu. Puldi displeile kuvatakse ikoon .

Uuesti nuppu vajutades unefunktsioon sulgub ja ikoon kustub.

8. Nupp TEMP

Vajutades seda nuppu on siseseadme displeile võimalik näha siseseadme määratud temperatuuri, siseseadme ümbritsevat temperatuuri või väliskeskonna temperatuuri. Puldi seadistus muutub tsükliliselt järgmiselt:

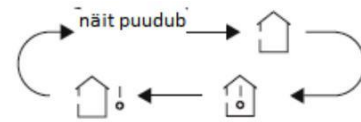

- Valides puldil või näidu puudumise, näitab siseseadmel olev temperatuurinäidik määratud temperatuuri.
- Valides puldil , näitab siseseadmel olev temperatuurinäidik siseseadme ümbritsevat temperatuuri.
- Valides puldil , näitab siseseadmel olev temperatuurinäidik välisseadme ümbritsevat temperatuuri.

Märkus.

- Osadel mudelitel välistemperatuuri näidik puudub, Sisetemperatuuri kuvamise ajal saab siseseade signaali signaali.
- Vaikeseadeks on seadme sisselülitamisel valitud temperatuuri näitamine. Puldil näit puudub.
- Ainult mudelitel, mille siseseadmel on topelt-8 displei.
- Sise- või väliskeskonna temperatuuri näitamise valimisel näitab sisetemperatuuri näidik vastavat temperatuuri ja a sub 3-5 sekundi möödudes automaatselt näitama valitud temperatuuri.

9. Nupp I FEEL

Vajutage nuppu funktsiooni I FEEL käivitamiseks; puldi displeile kuvatakse .

Selle funktsiooni valimisel saadab pult juhtseadmele tuvastatud õhutemperatuuri ja seade reguleerib sisetemperatuuri automaatselt vastavalt kindlaks tehtud temperatuurile. Uuesti nuppu vajutades funktsioon I FEEL sulgub ja kustub.

I FEEL sulgub ja kustub.

- Selle funktsiooni valimisel hoidke pult kasutaja läheduses. Ärge pange pulti kõrge või madala temperatuuriga objekti lähedale, et vältida vale keskkonnamatemperatuuri tuvastamist.

10. Nupp LIGHT

Vajutades seda nuppu siseseadme displei valgustuse väljalülitamiseks.

Puldi displeil kustub ikoon . Uuesti sama nuppu vajutades lülitub displei valgustus uuesti sisse. Kuvatakse ikoon .

11. Nupp CLOCK (Kell)

Vajutage seda nuppu kellaaja seadistamiseks. Puldi displeil hakkab vilkuma ikoon .

Kellaaja seadistamiseks vajutage 5 sekundi vältel nuppu ▲ või ▼. Pärast nupu ▲ või ▼ iga vajutamist suureneb või väheneb kellaage 1 minuti võrra. Väärtuse kiiremaks vahetumiseks hoidke nuppe ▲ või ▼ pikemalt all.

Soovitud ajani jõudmisel vabastage nupp. Kellaaja kinnitamiseks vajutage nuppu CLOCK (Kell). Ikoon lakkab vilkumast.

Märkus.



- Kellaaja näitamiseks kasutatakse 24-tunni režiimi.
- Kahe toimingu vaheline ajavahe ei tohi ületada 5 sekundit. Vastasel juhul väljub pult seadistamisolekust. Taimeris sisse-/väljalülitamisaja puhul on toiming sama.

12. Nupp TIMER ON / TIMER OFF

(Sisselülitamistaimer/väljalülitamistaimer)

- Nupp TIMER ON (Sisselülitamistaimer) Nupuga TIMER ON saab seadistada taimeris sisselülitamisaja. Pärast nupu vajutamist ikoon kustub ja puldil hakkab vilkuma sõna ON (Sees). TIMER ON (Sisselülitamistaimer) seade muutmiseks vajutage nuppu ▲ või ▼. Pärast nuppude ▲ või ▼ vajutamist suureneb või väheneb TIMER-OFF (Väljalülitamistaimer) seadistus 1 minuti võrra. Nuppe ▲ või ▼ all hoides, hakkab 2 sekundi möödudes aeg kiiremini teie soovitud aja suunas liikuma. Kinnitamiseks vajutage nuppu TIMER-ON (Sisselülitamistaimer). Displeil lakkab vilkumast kirje ON (Sees). Kuvatakse uuesti ikoon . Sisselülitamistaimeritühistamine:

sisselülitamistaimer käivitamisega samades tingimustes vajutage taimerit tühistamiseks uuesti nuppu **TIMER ON** (Sisselülitamistaimer).

- Nupp **TIMER OFF** (Väljalülitamistaimer)
Nupuga **TIMER OFF** saab seadistada taimerit väljalülitamisaaja. Pärast selle nupu vajutamist ikoon  kustub ja puldil hakkab vilkuma sõna **OFF** (Väljas). Väljalülitamistaimerit seadistamiseks vajutage nuppe **▲** või **▼**. Pärast nuppude **▲** või **▼** vajutamist suureneb või väheneb **TIMER OFF** (Väljalülitamistaimer) seadistus 1 minuti võrra. Nuppe **▲** või **▼** all hoides, hakkab 2 sekundi möödudes aeg kiiremini teie soovitud aja suunas liikuma. Vajutage nuppu **TIMER OFF** (Väljalülitamistaimer) ja kirje **OFF** (Väljas) lõpetab vilkumise. Kuvatakse uuesti ikoon . Väljalülitamistaimerit tühistamine: väljalülitamistaimerit käivitamisega samades tingimustes vajutage taimerit tühistamiseks uuesti nuppu **TIMER OFF** (Väljalülitamistaimer).

Märkus.

- Sisse- ja väljalülitatud olekus saate üheaegselt valida sisse- ja väljalülitamistaimerit.
- Enne sisse- või väljalülitamistaimerit seadistamist seadistage õige kellaaeg.
- Pärast sisse- või väljalülitamistaimerit seadistamist kinnitage tehtud seadistused. Nüüd lülitub konditsioneer sisse ja välja vastavalt määratud aegadele. **ON/OFF** (Sisse/välja) nupul ei ole seadistusele mõju. Kui teil ei ole seda funktsiooni vaja, tühistage see puldi abil.

Nupukombinatsioonide funktsioonide tutvustus

1. Energiasäästufunktsioon

Vajutage jahutusrežiimis üheaegselt nuppe **TEMP** ja **CLOCK**, et lülitada sisse või välja energiasäästufunktsioon. Energiasäästufunktsiooni sisselülitamisel kuvatakse puldile kirje **SE** ja õhukonditsioneer muudab parima energiasäästu efekti saavutamiseks valitud temperatuuri automaatselt vastavalt tehase vaikeseadetele. Energiasäästufunktsioonist väljumiseks vajutage uuesti samaaegselt nuppe **TEMP** ja **CLOCK**.

Märkus.

- Energiasäästufunktsioonis on ventilatori töökiiruseks automaatselt automaatne ja seda ei ole võimalik muuta.
- Energiasäästufunktsiooni ei ole määratud temperatuuri võimalik muuta. Vajutades nuppu **TURBO**, ei saada pult signaali välja.
- Unefunktsioon ja energiasäästufunktsioon ei saa samaaegselt toimida. Kui jahutusrežiimis on valitud energiasäästufunktsioon, tühistab unenupule (**SLEEP**) vajutamine selle. Kui jahutusrežiimis on valitud unefunktsioon, tühistab energiasäästufunktsiooni käivitamine selle toimimise.

2. 8 °C kütmissfunktsioon



Vajutage kütmissrežiimis üheaegselt nuppe **TEMP** ja **CLOCK**, et lülitada sisse või välja 8 °C kütmissfunktsioon. Selle funktsiooni käivitamisel kuvatakse puldi displeile kirjed  ja 8 °C ning õhukonditsioneer säilitab kütmissoleku 8 °C juures. 8 °C kütmissfunktsiooni tühistamiseks vajutage uuesti üheaegselt nuppe **TEMP** ja **CLOCK**.

Märkus.

- 8 °C kütmissfunktsioonis on ventilatori töökiiruseks automaatselt automaatne ja seda ei ole võimalik muuta.
- 8 °C kütmissfunktsiooni ei ole määratud temperatuuri võimalik muuta. Vajutades nuppu **TURBO**, ei saada pult signaali välja.
- Unefunktsioon ja 8 °C kütmissfunktsioon ei saa samaaegselt toimida. Kui jahutusrežiimis on valitud 8 °C kütmissfunktsioon, tühistab unenupule (**SLEEP**) vajutamine selle toimimise. Kui jahutusrežiimis on valitud unefunktsioon, tühistab 8 °C kütmissfunktsiooni käivitamine selle toimimise.
- °F temperatuuri näitamise režiimis on puldi displeile kuvatud väärtus 46 °F kütmine.

3. Lapselukufunktsioon

Korrige nuppe **▲** või **▼** vajutades lülitub lapselukufunktsioon sisse või välja.

Kui lapselukk on sisse lülitatud, kuvatakse puldi displeile ikoon . Puldi kasutamisel vilgub ikoon  kolm korda ilma signaali välja saatmata.

4. Temperatuurinäidu vahetamise funktsioon

Vajutage ajal, kui seade on **VÄLJALÜLITATUD** korrige nuppe **MODE** (Režiim) ja **▼**, et valida temperatuuri näitamine kas °C kraadides või °F kraadides.

Kasutamisujuhised

1. Pärast seadme vooluvõrku ühendamist vajutage puldil nuppu **ON/OFF** (Sisse/välja), et õhukonditsioneer sisse lülitada.
2. Vajaliku režiimi valimiseks vajutage nuppu **MODE** (Režiim): **AUTO** (Automaatne), **COOL** (Jahutamine), **DRY** (Kuivatamine), **FAN** (Ventilaator), **HEAT** (Kütmine).
3. Vajaliku temperatuuri valimiseks vajutage nuppe **▲** või **▼**. (Automaatrežiimis ei ole temperatuuri võimalik reguleerida).
4. Ventilatori vajaliku töökiiruse valimiseks vajutage nuppu **FAN** (Ventilaator): automaatne, aeglane, keskmine või kiire kiirus.
5. Ventilatori puhumisnurga valimiseks vajutage nuppu **SWING** (Kõikumine).

Puldi patareide vahetamine

1. Vajutage puldi tagaküljel sümboliga  märgistatud kohta joonisel näidatud viisil ja suruge patareisektsiooni kate noole suunas välja.
2. Vahetage 7 (AAA 1,5V) kuivpatareid ja veenduge, et + ja - poolused on õiges suunas.
3. Pange patareisektsiooni kate tagasi oma kohale.

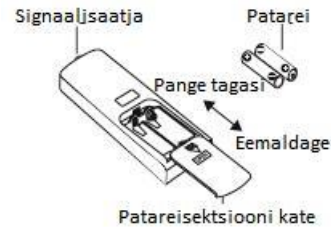

Märkus.

- Suuna ke puldi signaalsaatja kasutamise ajal sisseadme vastuvõtuala suunas.
- Puldi ja sisseadme vaheline kaugus ei tohiks olla suurem kui 8 m. Puldi ja sisseadme vahel ei tohi olla segavaid esemeid.
- Ruumis, kus on päevavalguslampsid või traadita telefon, võib signaal kergelt häiruda; pulti tasub kasutamise ajal hoida sisseadme lähedal.
- Patareide vahetamisel vahetage need sama mudeli patareidega.
- Kui te ei kavatse pulti pikemat aega kasutada, võtke patareid puldist välja.
- Kui puldi või sisseadme displei on hägune või näit puudub, vahetage palun patareid välja.

6.2 Režiimide ja funktsioonide lühikirjeldus

Siseseade

1. Süsteemi põhifunktsioon

(1) Jahutusrežiim

(1) Selles režiimis töötavad ventilator ja õhuribide kõikumine vastavalt seadistatud väärtustele. Temperatuuri on võimalik valida vahemikus 16~30 °C.

(2) Välisseadme rikke või seadme seiskamisel tänu kaitse rakendumisele, säilitab siseseade algse töötamisoleku.

(2) Kuivatusrežiim

(1) Selles režiimis töötab ventilator aeglasel kiirusel ja õhuribide kõikumine toimib vastavalt seadistusele. Temperatuuri on võimalik valida vahemikus 16~30 °C.

(2) Välisseadme rikke või seadme seiskamisel tänu kaitse rakendumisele, säilitab siseseade algse töötamisoleku.

(3) Kaitse olek on sama, mis jahutusrežiimis.

(4) Kuivatusrežiimis ei ole unefunktsiooni võimalik valida.

(3) Kütmissrežiim

(1) Selles režiimis on temperatuuri võimalik valida vahemikus 16~30 °C.

(2) Kütmissrežiimi töötingimused ja protsess:

Seadet kütmissrežiimis sisse lülitades lülitub siseseade külma õhu vältimise olekusse. Kui seade seisatakse või on **VÄLJALÜLITATUD** olekus, ja siseseade on just sisse lülitatud, siseneb seade jääsoojuse puhumise olekusse.

(4) Töötamisviisi automaatrežiimis:

1. Automaatrežiimi töötingimused ja protsess:

a. Automaatrežiimis on kütmissrežiim 20°C ja standardne jahutamise algtemperatuur 25°C. Seade vahetab režiimi automaatselt vastavalt ümbritsevale temperatuurile.

2. Kaitsefunktsioon

a. Jahutamise ajal on kaitsefunktsioon sama, mis jahutamise režiimis.

b. Kütmissrežiimis on kaitsefunktsioon sama, mis kütmissrežiimis.

3. Displei: valitud temperatuur on igas olukorras valitud väärtuseks.

Ümbritsev temperatuur on soojustpumba puhul (Tümbri-Tkompensatsioon) ja ainult jahutava konditsioneeriga puhul Tümbri.

4. Funktsiooni *feel* olemasolul on Tkompensatsiooni väärtuseks 0. Teiste puhul on see sama, mis ülal mainitud.

(5) Ventilatorirežiim

Selles režiimis töötab siseseadme ventilator valitud ventilatori töökiiruse juures. Kompessor, välisventilaator, 4-suunaline klapp ja elektriline kütetoru lakkavad töötamast.

Siseseadme ventilatorit on võimalik seadistama tööta kiire, keskmise, aeglase või automaatselt kiiruse juures. Temperatuuri on võimalik valida vahemikus 16~30 °C.

2. Teised juhtseadmed

(1) Sumisti

Pingestamisel või seadme või puldi kasutamisel kostub sumistist piiks.

(2) Nupp Auto

Seadme väljalülitamisel seda nuppu vajutades hakkab terve seade töötama automaatrežiimis. Siseseadme ventilator töötab automaatselt ventilatorikiirusel ja kõikumisfunktsioon on sisse lülitatud. Seadme väljalülitamiseks sisse lülitatud olekus uuesti nuppu *Auto*.

(3) Automaatne ventilator

Kütterežiim: automaatse kütmisrežiimi või normaalse kütmisrežiimi ajal reguleerib automaatne ventilatori kiirus ventilatori töötamiskiirust automaatselt vastavalt ümbritsevale temperatuurile ja valitud temperatuurile.

(4) Uni

Pärast teatud aja perioodiks unefunktsiooni valimist, reguleerib süsteem valitud temperatuuri automaatselt.

(5) Taimerifunktsioon:

Üldtaimer ja kella taimerifunktsioonid on ühilduvad puldiga erinevate funktsioonide kasutamiseks.

(6) Mälufunktsioon

Kompensatsioonitemperatuuri mälu talletamine.

Mälu sisu: Režiim, üles-alla kõikumine, valgustus, valitud temperatuur, valitud ventilatorikiirus, üldtaimer (kellataimerit ei ole võimalik mälu salvestada). Pärast vooluvarustuse taastumist lülitub seade automaatselt sisse mälu salvestatud sisu alusel.

(7) Tervisefunktsioon

Siseseadme ventilatori töötamise ajal valige puldiga tervisefunktsioon. Seadme väljalülitamine lülitab välja ka tervisefunktsiooni.

Lülitage seade sisse vajutades auto-nuppu ja tervisefunktsioon on vaikimisi SISSE LÜLITATUD.

(8) *feel* juhtrežiim

Pärast juhtseadme poolt *feel* juhtsignaali saamist ja puldilt ümbritseva temperatuuri saamist, hakkab juhtseade töötama vastavalt puldilt saadud ümbritsevale temperatuurile.

(9) Kohustusliku sulatamisfunktsiooni sisestamise olek

Kui seade kütmisrežiimis sisse lülitatakse ja valitud temperatuur on 16 °C (puldi järgi 16,5 °C), vajutage 5 sekundi jooksul järjest nuppe „+“, „-“, „+“, „-“ ning siseseadme lülitub kohustuslikku sulatamise seadistamise olekusse:

(1) Kui on vaid siseseadme juhtseade, lülitub see siseseadme tavalisse sulatamisrežiimi.

(2) Kui seadmel on nii siseseadme kui ka välisseadme juhtseade, saadab siseseadme kohustusliku sulatamise režiimi signaali välisseadmele ja seejärel hakkab välisseade töötama tavalises sulatamisrežiimis. Kui siseseadel on saanud signaali, et välisseade on sisenenud sulatamisolekusse, tühistab siseseadme kohustusliku režiimi saatmise välisseadmele.

(10) Külmaaine taastamise funktsioon:

Sisenege freooni taastamise režiimi. 5 minuti jooksul pärast sisselülitamist lülitage seade 16 °C juures jahutusrežiimi. Freooni taastamise režiimi sisenemiseks vajutage nüüd 3 sekundi jooksul 3 korda valgustuse nuppu. Displeile kuvatakse *Fo* ja välisseadmele saadetakse freooni taastamise režiim.

(11) Ümbritseva temperatuuri näitamise juhtrežiim

1. Kui kasutaja on seadnud puldi näitama määratud temperatuuri (vastav puldi kood: 01), kuvatakse displeile määratud temperatuur.
2. Ainult, kui puldi signaal on lülitatud siseseadme ümbritseva temperatuuri displei olekule (vastav puldi kood: 10) mõnelt teiselt displei olekult (vastav puldi kood: 00, 01, 11), kuvab juhtseade 3 sekundiks siseruumi ümbritseva temperatuuri ja hakkab seejärel uuesti näitama määratud temperatuuri. Selles režiimis töötab siseseadme ventilator valitud ventilatori töökiiruse juures. Kompessor, välisventilaator, 4-suunaline klapp ja elektriline kütetoru lakkavad töötamast. Siseseadme ventilatorit on võimalik seadistama töötama kiire, keskmise, aeglase või automaatse kiiruse juures. Temperatuuri on võimalik valida vahemikus 16~30 °C.

(12) Väljaspool tipptunde sisselülitamise funktsioon:

Seadistage kompressori minimaalne seiskamisäeg. Algne minimaalne seiskamisäeg on 180 sek ja me muudame seda järgmiselt. Kompressori kahe käivitamise vaheline ajaintervall ei tohi olla väiksem kui 180+Ts(0≤Ts≤15). T on juhtseadme muutuja. See tähendab, et kompressori minimaalne seisuaeg on 180 sek ~195 sek. Mälukiibi värskendamisel lugege

mälukiibile ka T. Vooluvarustuse taastumisel saab kompressorit käivitada minimaalselt 180+T sekundi pärast.

(13) SE-juhtrežiim

Seade töötab SE-olekus.

(14) Režiim X-fan

Kui funktsioon X-fan on sisse lülitatud, jätkab siseseadme ventilator pärast seadme väljalülitamist aeglase kiirusel töötamist 2 minuti vältel ja seejärel lülitub terve seade välja. Kui funktsioon x-fan on välja lülitatud, lülitub seadme väljalülitamise järel välja terve seade.

(15) 8 °C kütmisfunktsioon

Kütmisrežiimis on teil võimalik valida puldi abil 8 °C kütmisfunktsioon.

Süsteem hakkab töötama 8 °C määratud temperatuuri juures.

(16) Turbofunktsioon

Turbofunktsiooni on võimalik valida nii jahutus- kui kütmisrežiimis. Turboseade tühistamiseks vajutage ventilatori kiiruse nuppu. Automaat-, kuivatamis- ja ventilatorirežiimis ei ole turbofunktsiooni võimalik kasutada.

Välisseade

1. Jahutusrežiim:

Jahutusrežiimi töötingimused ja protsess:

1. Kui Tsiseseadme ümbritsev temperatuur on ≥ Talgseadistatud, lülitub seade jahutusrežiimi. Siseseadme ventilator, välisseadme ventilator ja kompressor alustavad tööd. Siseseadme ventilator töötab vastavalt määratud ventilatori kiirusel.
2. Kui Tsiseseadme ümbritsev temperatuur on ≤ Talgseadistatud, lõpetab kompressor töötamise ja välisseadme ventilator seiskub 30 sek hiljem. Siseseadme ventilator töötab vastavalt määratud ventilatori kiirusel.
3. Kui Talgseadistatud-2°C < Tsiseseadme ümbritsev temperatuur < Talgseadistatud, töötab seade vastavalt eelmisele olekule. Jahutamise režiimis 4-suunalist klappi ei pingestata. Temperatuuri seadistusvahemik on 16~30 °C. Kui kompressor seiskub rikke tõttu jahutusrežiimis, töötavad siseseadme ventilator ja kõikumismootor vastavalt algselle olekule.

2. Kuivatamisrežiim

(1) Kuivatamisrežiimi töötingimused ja protsess:

1. Kui Tsiseseadme ümbritsev temperatuur on > Talgseadistatud, lülitub seade kuivatamisrežiimi. Välisseadme ventilator ja kompressor alustavad töötamist, samas kui siseseadme ventilator töötab aeglase kiirusel.
 2. Kui Talgseadistatud-2°C ≤ Tsiseseadme ümbritsev temperatuur ≤ Talgseadistatud, töötab seade vastavalt eelmisele olekule.
 3. Kui Tsiseseadme ümbritsev temperatuur on < Talgseadistatud-2 °C, lõpetab kompressor töötamise ja välisseadme ventilator seiskub 30 sek hiljem.
- (2) Kuivatamisrežiimis 4-suunalist klappi ei pingestata. Temperatuuri on võimalik valida vahemikus 16~30 °C.

(3) Kaitsefunktsioon: sama, mis jahutusrežiimis.

3. Ventilatorirežiim

(1) Selles režiimis saab siseseadme ventilator valida erinevaid ventilatorikiiruseid (välja arvatud Turbo) või automaatse ventilatorikiiruse. Kompessor, välisventilaator ja 4-suunaline klapp lakkavad töötamast.

(2) Ventilatorirežiimis on temperatuuri seadistamisvahemik 16~30 °C.

4. Kütmisrežiim

Kütmisrežiimi töötingimused ja protsess:

1. Kui Talgseadistatud-(Tsiseseadme ümbritsev temperatuur-Tkompensatsioon) on ≥ 1°C, lülitub seade kütmisrežiimi. Kompessor, välisventilaator ja 4-suunaline klapp alustavad töötamist.
2. Kui-2°C < Talgseadistatud-(Tsiseseadme ümbritsev temperatuur - Tkompensatsioon) < 1°C, töötab seade vastavalt eelmisele olekule.
3. Kui Talgseadistatud-(Tsiseseadme ümbritsev temperatuur - Tkompensatsioon) ≤ -2 °C, lõpetab kompressor töötamise ja välisseadme ventilator seiskub 30 sek hiljem. Siseseadme ventilator jätkab jääkoosjuse puhumise olekus.
4. Kui seade on kütmisrežiimis välja lülitatud või kütmisrežiimist mõnda teise režiimi lülitatud, lülitab 4-suunaline klapp 2 minutit pärast kompressori seiskumist välja (kompessor töötab kütmisrežiimis).
5. Kui Tvälisõhu ümbritsev temperatuur > 30 °C, lakkab kompressor kohe töötamast. Välisseadme ventilator seiskub 30 sek hiljem.
6. Kui kompressor on sisse lülitatud, siis seadme lülitamisel jahutus- või kuivatamisrežiimilt kütmisrežiimile, pingestatakse 4-suunaline klapp 2-3 minutilise viivitusega.

Märkus. Tkompensatsiooni määravad siseseadme ja välisseade. Kui siseseadme juhib kompensatsiooni temperatuuri, siis Tkompensatsioon on määratletud vastavalt siseseadme välisseadmesse saadatud väärtusega; kui siseseadme ei juhi kompensatsiooni temperatuuri, on Tkompensatsioon välisseadme poolt vaikimisi 3.

5. Freooni taastamisrežiim

Kui siseseadme on saadud freooni taastamise signaal, suurendatakse freooni taastamiseks jõuliselt jahutamist niimiseageduse juures. Siseseadmele kuvatakse Fo. Kui puldilt saadakse mõni signaal, väljubseade freooni taastamisrežiimist ja siseseade lakkab kuvamast kirjet Fo.

6. Kohustuslik sulatamine

Kui seade lülitatakse kütmissrežiimis sisse ja määratud temperatuur on 16°C (puldi alusel), vajutage 5 sekundi jooksul „+“, „-“, „+“, „-“, „+“, „-“; seade lülitub kohustuslikku sulatamisrežiimi ja saadab signaali välisseadmele. Kui välisseadmele on vastu võetud kohustuslik sulatamissignaali, väljub siseseade kohustuslikust sulatamisrežiimist välja ja lõpetab signaali välisseadmele saatmise.

Kui välisseade on võtnud vastu kohustusliku sulatamiskoodi, alustab ta kohustuslikku sulatamist. Sulatamise sagedus ja avamisnurk on sama, mis tavalise sulatamisrežiimi puhul. Kui kohustuslik sulatamine on lõpule jõudnud, läheb kogu seade tagasi algseisundisse.

7. Automaatrežiim

Automaatrežiim on määratletud siseseadme juhtseadme poolt. Vt lisateavet siseseadme loogikast.

8. 8 °C kütmine

Määratud temperatuuriks on 8 °C. Siseseadme displeile on kuvatud 8 °C. Selles režiimis on funktsioon „külm õhu vältimine“ varjatud. Kui kompressor töötab selles režiimis, reguleeritakse ventilatori töötamise kiirus vastavalt automaatselt ventilatori kiirusele; kui kompressor lakkab selles režiimis töötamast, on siseseade jääksoojuse puhumise olekus.

Kui toide on sees, vilgub kommunikatsioonilamp tavapärasel moel (pärast grupi õigete signaalide saamist seiskub vilkumine 0,2~0,3 sekundiks). Kui kommunikatsioon puudub, põleb kommunikatsioonilamp ühtlaselt. Kui teisel välisseadmel on rike, süttib kommunikatsioonilamp regulaarselt 1 sekundiks ja kustub 1 sekundiks.

Hooldamine ja puhastamine

HOIATUS!

- Elektrilöögi vältimiseks lülitage enne õhukonditsioneeride puhastamist seade välja ja eraldage vooluvõrgust.
- Elektrilöögi vältimiseks ärge peske õhukonditsioneeride veega.
- Ärge kasutage õhukonditsioneeride puhastamiseks volatiilseid vedelikke.

Siseseadme välispindade puhastamine

Kui siseseadme välispind on määrdunud, on soovitatav see kuiva või niiske pehme lapiga üle pühkida.

MÄRKUS

- Ärge eemaldage paneeli selle puhastamisel.

Filtri puhastamine

1. Avage paneel

Tõmmake paneel kindla nurga all välja nagu joonisel näidatud.



2. Eemaldage filter

Eemaldage filter nagu on näidatud joonisel.

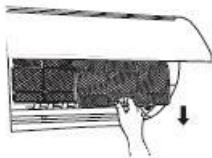

3. Puhastage filter

- Kasutage filtri puhastamiseks tolmuimejat või vett.
- Kui filter on väga määrdunud, kasutage puhastamiseks vett (temperatuuril kuni 45 °C) ja pange filter seejärel jahedasse ja varjulisse kohta kuivama.



4. Paigaldage filter

Paigaldage filter ja sulgege seejärel tihedalt paneel.



HOIATUS!

- Filtrit tuleb puhastada kord iga kolme kuu möödudes. Kui töötamiskohas on palju tolmu, tuleb puhastamist tihendada.
- Vigastuste vältimiseks ärge puudutage labasid pärast filtri eemaldamist.
- Deformeerumise või süttimisohu vältimiseks ärge kasutage filtri kuivatamiseks lahtist leeki ega fööni.

MÄRKUS. Kontrollige enne kasutamishooaega

1. Kontrollige, kas õhu sisse- ja väljalaskeavaid on takistustevabad.
2. Kontrollige, kas katkestuslülitid, pistik ja pesa on heas seisukorras.
3. Kontrollige, kas filter on puhas.
4. Kontrollige, kas välisseadme paigalduskonstruktsioon on kahjustatud või korrodeerunud. Kui on, võtke ühendust edasimüüjaga.
5. Kontrollige, kas äravoolutoru on kahjustatud.

MÄRKUS. Kontrollige pärast kasutamishooaega

1. Ühendage lahti vooluvarustus.
2. Puhastage filter ja siseseadme paneel.
3. Kontrollige, kas välisseadme paigalduskonstruktsioon on kahjustatud või korrodeerunud. Kui on, võtke ühendust edasimüüjaga.

Teave ümbertöötlemise kohta

1. Paljud pakkematerjalid on taaskäideldavad. Palun utiliseerige need vastavas taastamiskeskuses.
2. Kui soovite terve õhukonditsioneeride utiliseerida, võtke õige utiliseerimisviisi osas ühendust kohaliku edasimüüjaga või pidage nõu kohaliku hoolduskeskusega.

Rikete analüüs

Üldnähtuste analüüs

Palun kontrollige järgmisi punkte enne, kui asute hooldust tellima. Kui tõrget ei õnnestu kõrvaldada, võtke ühendust kohaliku edasimüüja või kvalifitseeritud tehnikutega.

Nähtus	Kontrollige	Lahendus
Siseseade ei suud vastu võtta puldi signaali või puldil ei ole mingit mõju.	<ul style="list-style-type: none"> Kas eksisteerib tugevaid segajaid (näiteks staatiline elekter, ebastabiilne elekter)? 	<ul style="list-style-type: none"> Tõmmake pistik välja. Pange pistik umbes 3 minuti möödudes tagasi ja lülitage seade uuesti sisse
	<ul style="list-style-type: none"> Kas pult on signaali vastuvõtmise vahemaa piires? 	<ul style="list-style-type: none"> Signaali vastuvõtmiskaugus on 8 m
	<ul style="list-style-type: none"> Kas puldi ja seadme vahel on takistusi? 	<ul style="list-style-type: none"> Eemaldage takistused.
	<ul style="list-style-type: none"> Kas pult on suunatud vastuvõtuakna suunas? 	<ul style="list-style-type: none"> Valige sobiv nurk ja suunake pult siseseadme vastuvõtmisakna suunas.
	<ul style="list-style-type: none"> Kas puldi tundlikkus on madal, kas näit on udune või puudub näit üldse? 	<ul style="list-style-type: none"> Kontrollige patareisid. If the power of batteries is too low, please replace them.
	<ul style="list-style-type: none"> Puldi kasutamisel ei teki mingit näitu? 	<ul style="list-style-type: none"> Kontrollige, kas pult ei ole kahjustatud. Kui on, vahetage välja.
Siseseadmest ei tule õhku	<ul style="list-style-type: none"> Kas siseseadme õhu sisse- või väljalase on blokeeritud? 	<ul style="list-style-type: none"> Kõrvaldage takistused.
	<ul style="list-style-type: none"> Kütmissrežiimis ei jõua sisetemperatuur määratud temperatuurini? 	<ul style="list-style-type: none"> Pärast määratud temperatuuri saavutamist lõpetab siseseade õhu väljapuhumise.
Õhukonditsioneer ei saa töötada	<ul style="list-style-type: none"> Kas kütmissrežiim lülitati alles natukene aega tagasi sisse? 	<ul style="list-style-type: none"> Külma õhu väljapuhumise vältimiseks käivitatakse siseseade alles mõne minuti möödumisel, mis on täiesti tavapärane nähtus.
	<ul style="list-style-type: none"> Voolukatkestus? 	<ul style="list-style-type: none"> Oodake kuni vooluvarustus taastub.
	<ul style="list-style-type: none"> Kas pistik ei ole korralikult pesas? 	<ul style="list-style-type: none"> Pange pistik korralikult pesasse.
	<ul style="list-style-type: none"> Kas katkestuslülitit on rakendunud või kaitse läbi põlenud? 	<ul style="list-style-type: none"> Paluge spetsialistidel katkestuslülitit või kaitse välja vahetada.
	<ul style="list-style-type: none"> Kas juhtmestik on rike? 	<ul style="list-style-type: none"> Paluge spetsialistidel see välja vahetada.
Siseseadme õhu väljalaskest väljub udu	<ul style="list-style-type: none"> Kas seade töötab automaatrežiimis? 	<ul style="list-style-type: none"> Oodake 3 minutit ja lülitage seade seejärel uuesti sisse.
	<ul style="list-style-type: none"> Kas sisetemperatuur ja õhuniiskus on kõrged? 	<ul style="list-style-type: none"> Lülitage funktsioon uuesti sisse.
Määratud temperatuuri ei ole võimalik reguleerida	<ul style="list-style-type: none"> Kas seade töötab automaatrežiimis? 	<ul style="list-style-type: none"> Põhjuseks on siseõhu kiire jahutamine. Mõne aja möödudes siseõhu temperatuur ja niiskus vähenevad ja udu kaob.
	<ul style="list-style-type: none"> Teie vajalik temperatuur ületab määratud temperatuurivahemiku? 	<ul style="list-style-type: none"> Automaatrežiimis ei ole temperatuuri võimalik reguleerida. Kui soovite temperatuuri reguleerida, valige erinev töörežiim.
Jahutamise (kütmise) mõju on liiga väike?	<ul style="list-style-type: none"> Pinge on liiga madal? 	<ul style="list-style-type: none"> Oodake kuni taastub normaalne pinge.
	<ul style="list-style-type: none"> Kas filter on määrdunud? 	<ul style="list-style-type: none"> Puhastage filter.
	<ul style="list-style-type: none"> Kas valitud temperatuur on sobivas vahemikus? 	<ul style="list-style-type: none"> Reguleerige temperatuur lubatud vahemikku.
	<ul style="list-style-type: none"> Kas uks ja aknad on lahti? 	<ul style="list-style-type: none"> Sulgege uks ja aknad.
Tekkivad ebameeldivad lõhnad	<ul style="list-style-type: none"> Kontrollige, kas võiks olla lõhnaallikas, näiteks mööbel, sigaretid jms. 	<ul style="list-style-type: none"> Kõrvaldage lõhnaallikas.
	<ul style="list-style-type: none"> Kontrollige, kas on segavaid asjaolusid nagu äike, juhtmeta seadmed jms. 	<ul style="list-style-type: none"> Puhastage filter.
Õhukonditsioneer hakkab ootamatult töötama	<ul style="list-style-type: none"> Katkestage vooluvarustus, taastage vooluvarustus ja lülitage seade uuesti sisse. 	<ul style="list-style-type: none"> Kütmissrežiimis sulatamise ajal võib tekkida auru, mis on täiesti tavaline nähtus.
Välisseadmepaneel on aur	<ul style="list-style-type: none"> Kas kütmissrežiim on sisse lülitatud? 	<ul style="list-style-type: none"> Heli tekitab seadme sees voolav külmaga; tegemist on täiesti normaalse nähtusega.
"Vee voolamise" heli	<ul style="list-style-type: none"> Kas õhukonditsioneer lülitati just sisse või välja? 	<ul style="list-style-type: none"> Heli tekitab temperatuuri muutumise tõttu paneelide või teiste detailide paisumisest/kahanemisest põhjustatud hõõrdumine.
Praksuv heli	<ul style="list-style-type: none"> Kas õhukonditsioneer lülitati just sisse või välja? 	

Tõrkekood

• Juhul, kui õhukonditsioneer olek on normaalsest erinev, hakkab siseseadme temperatuurinäidikul vilkuma vastav tõrkekood. Tõrkekoodide tähenduse kohta lugege lähemalt järgmisest tabelist.

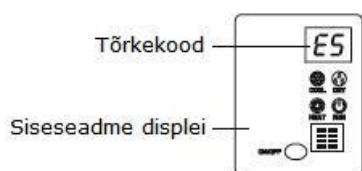

Kõrval asuv joonis on toodud ainult illustratiivsetel eesmärkidel. Tegelikud näidikud ja nende asukoha leiata enda toodet uurides.

Tõrkekood	Tähendus
H1	Tähistab sulatamist. Tegemist on tavapärase nähtusega.
E5	Veateate kõrvaldamiseks tuleb seade taaskäivitada. Kui see ei aita, pöörduge abi saamiseks kvalifitseeritud spetsialistide poole.
H4	Veateate kõrvaldamiseks tuleb seade taaskäivitada. Kui see ei aita, pöörduge abi saamiseks kvalifitseeritud spetsialistide poole.
U8	Veateate kõrvaldamiseks tuleb seade taaskäivitada. Kui see ei aita, pöörduge abi saamiseks kvalifitseeritud spetsialistide poole.

H6	Veateate kõrvaldamiseks tuleb seade taaskäivitada. Kui see ei aita, pöörduge abi saamiseks kvalifitseeritud spetsialistide poole.
C5	Pöörduge abi saamiseks kvalifitseeritud spetsialistide poole.
F1	Pöörduge abi saamiseks kvalifitseeritud spetsialistide poole.
F2	Pöörduge abi saamiseks kvalifitseeritud spetsialistide poole.

Märkus. Toodetest erinevate tõrkekoodide puhul võtke ühendust kvalifitseeritud tehnikutega.

HOIATUS!

■ Järgnevate olukordade tekkimisel lülitage õhukonditsioneer välja, katkestage koheselt vooluühendus ja võtke ühendust edasimüüja või kvalifitseeritud hooldustehnikutega.

- Toitejuhe on ülekuumenenud või kahjustatud.
- Töötamise ajal kostub tavaluid helisid.
- Automaatkaitses katkestab sageli vooluvarustuse.
- Õhukonditsioneerist tuleb kõrbemisõhna.
- Siseseade lekib.

■ Ärge parandage ega taaspaigaldage konditsioneerit iseseisvalt.

■ Kui õhukonditsioneer töötab tavalutes tingimustes, võib see põhjustada rikete, elektrilöögi või süttimisohu.

Paigaldamise mõõtmete skeem

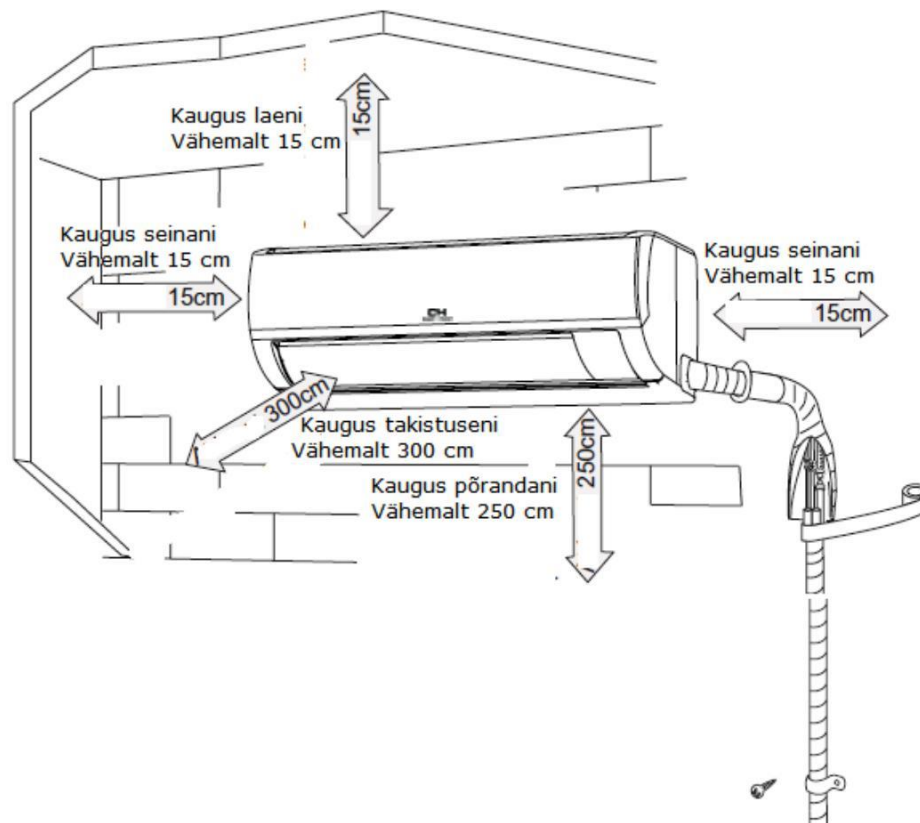

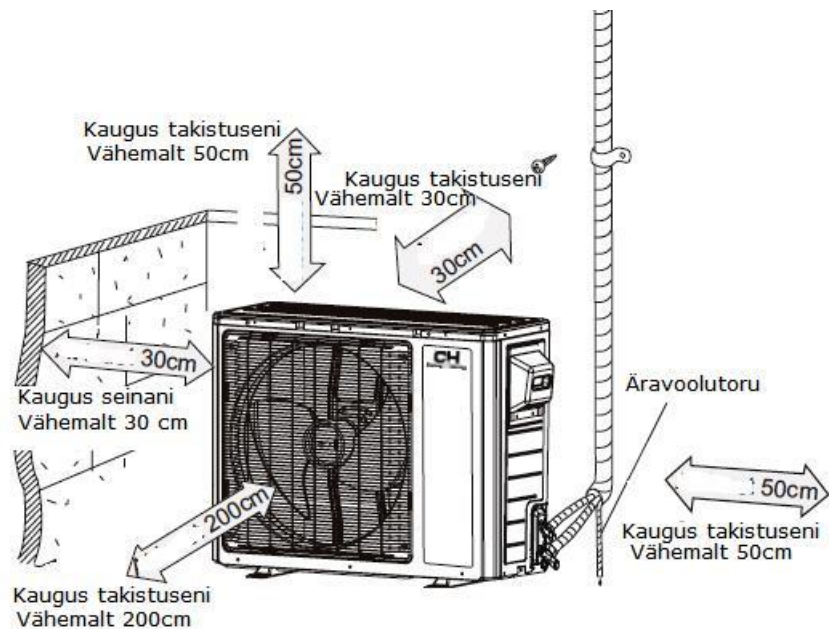

Paigaldamiseks vajalikud tööriistad

- 1 Lood
- 2 Kruvikeeraja
- 3 Lööktrell
- 4 Puur
- 5 Toru laiendaja
- 6 Dünamomeetriline võti
- 7 Avatud otsaga mutrivõti
- 8 Torulõikur
- 9 Lekkedetektor
- 10 Vaakumpump
- 11 Manomeeter
- 12 Universaalmõõdik
- 13 Sisemine kuuskantmutrivõti
- 14 Mõõdulint

Märkus

- Võtke paigaldamiseks ühendust kohaliku esindajaga.
- Ärge kasutage mittesobivat toitejuhet.

Paigalduskoha valimine

Põhinõudmised

Seadme paigaldamine järgmistesse kohtadesse võib põhjustada tõrkeid. Kui see on vältimatu, pidage nõu kohaliku edasimüüjaga.

1. Koht, kus on tugevad kuumusallikad, a urud, kergsüttivad või plahvatusohtlikud gaasid, volatiilsed objektid.
2. Kõrgsageduslikud seadmed (näiteks keevitusaparaadid, meditsiiniseadmed).
3. Ranniku ääres asetsev koht.
4. Kohad, kus õhus on õli või aure.
5. Kohad, kus on väävlit sisaldavaid gaase.
6. Teised eritingimustega kohad.
7. Ärge kasutage seadet pesuruumi, duši, vanni või ujumisbasseini vahetus läheduses.

Siseseade

1. Õhu sisse- ja väljalaskeavad ei tohi olla takistatud.
2. Valige asukoht, kus kondenseerunud vett oleks võimalik hõlpsalt ära juhtida ja see ei mõjutaks inimesi.
3. Valige asukoht, mis asuks pistikupesa lähedal ja kus oleks lihtne ühendada välisseadmega.
4. Valige asukoht, mis oleks lastele kättesaamatu.
5. Asukoht peab suutma pidada vastu siseseadme kaalule ja ei suurendaks müra ega vibratsiooni.
6. Seade peab olema paigaldatud pörandast 2,5 m kõrgusele.
7. Ärge paigaldage siseseadet otse elektriseadme kohale.
8. Paigaldage siseseade päevavalguslampidest võimalikult kaugemale.

Välisseade

1. Valige asukoht, kus välisseadmest lähtuv õhuvoog ja müra ei segaks naabreid.
2. Asukoht peab olema hästi ventileeritud ja kuiv ning kaitstud otsese päikesevalguse ja tugeva tuule eest.
3. Asukoht peab suutma pidada vastu välisseadme kaalule.
4. Veenduge, et paigalduskohast vastaks paigaldamise mõõtmeskeemi nõudmistele.
5. Valige paigaldamiseks koht, mis oleks lastele kättesaamatu ja eemal nii loomadest kui taimedest. Kui selline lahendus on võimatu, paigaldage ohutuse jaoks turvavõrk.

Nõudmised elektriühendusele

Ohutushoiatus

1. Paigaldamisel tuleb järgida kehtivaid elektriohutusnõudeid.
2. Kohalike ohutuseeskirjade kohaselt kasutage ettenähtud vooluvarustusahela ja vooluahela katkestuslülitit.

3. Make sure the power supply matches with the requirement of air conditioner. Ebastabiilne vooluühendus või valesti ühendatud juhtmed võivad põhjustada elektrilöögi. Enne õhukonditsioneeride kasutamist tuleb paigaldada sobivad toitejuhtmed.
4. Ühendage korralikult pistikupesa voolujuhe, neutraaljuhe ja maandusjuhe.
5. Enne elektri ja ohutusega seotud tööde juurde asumist tuleb katkestada vooluvarustus.
6. Ärge pingestage seadet enne kui paigaldamine on lõpule jõudnud.
7. Kui seadme toitejuhe on kahjustunud peab selle vahetama välja seadme tootja.
8. Külmaagensi temperatuur on väga kõrge, mistõttu tuleb ühenduskaabel vasktorust eemal hoida.
9. Seade tuleb paigaldada kooskõlas kehtivate kaabelduseeskirjadega.

Nõudmised maandusele

1. Õhukonditsioneer on esimese klassi elektriseade. Seade peab olema professionaalse tehniku poolt spetsiaalse maandusseadme abil õigesti maandatud. Veenduge, et seade on alati tõhusalt maandatud. Vastasel juhul eksisteerib elektrilöögi oht.
2. Õhukonditsioneeride kollane-roheline juhe on maandusjuhe, mida ei tohi muudel eesmärkidel kasutada.
3. Maandustakistus peab vastama kehtivatele riiklikele ohutusnõuetele.
4. Seade tuleb asetada selliselt, et toitepistik oleks alati kättesaadav.
5. Kõiki faase katkestava lüliti kontaktilahe peab olema vähemalt 3 mm.
6. Kui paigaldisele installeeritakse katkestuslülitit, leidke selle sobivad näitajad järgnevast tabelist. Katkestuslülitil peab sisaldama magnet- ja soojuskatkesti funktsiooni, et kaitsta vooluahelat lühiühenduse ja ülekoormuse eest. (Ettevaatust: ärge kasutage vooluahela kaitsmiseks ainult kaitset.)

Õhukonditsioneer	Kaitselüliti võimsus
0,9, 12K	16A
18, 24K	25A

Siseseadme paigaldamine

Esimene etapp: asukoha valimine

Soovitage kliendile asukoht ja saage kliendilt sellele kinnitus.

Teine etapp: seinakinnitusraami paigaldamine

1. Riputage seinakinnitusraam seinale, viige raam loodi ja märkide seinale kruvide kinnituskohad.
2. Puurige lööktrelliga seina kinnitusaugud (puuri läbimõõt peab olema sama, mis tüüblil) ja pangeseejärel aukudesse plasttüüblid.
3. Kinnitage seinakinnitusraam kruvidega (ST4.2X25TA) seinale. Seejärel kontrollige, kas raam on tugevalt kinni, proovides raami tõmmata. Kui plasttüüblid on lahti, puurige lähedale uus kinnitusaug.

Kolmas etapp: toruava avamine

1. Valige toruava asukoht vastavalt väljalasketoru suunale. Toruava peaks asuma seinakinnitusraamist mõnevõrra madalamal, nagu pildil näidatud.

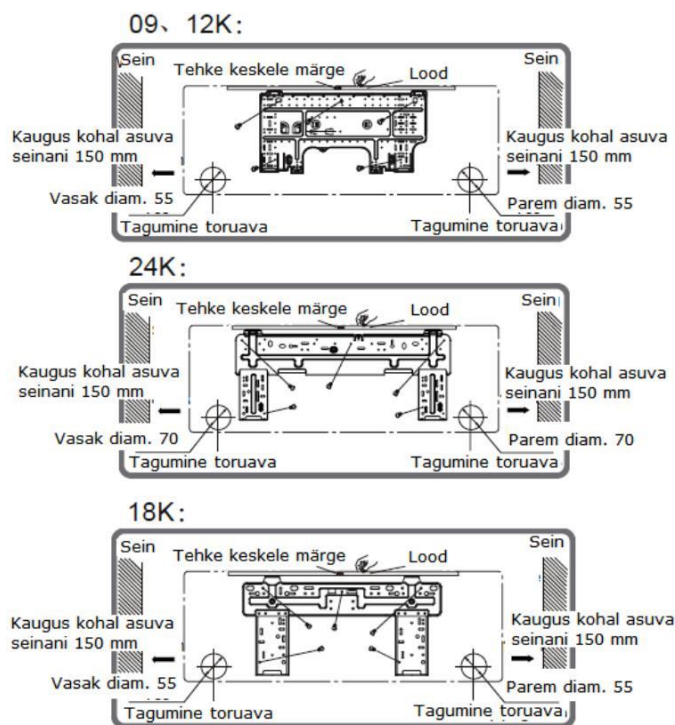

2. Avage toruava läbimõõduga 55/10 valitud väljalasketoru koha. Tõrgeteta äravoolu jaoks peab toru olema kergelt väljapoole kaldu (kaldenurk 5-10°).

Märkus

- Hoiduge ava avamisel tolmu tekitamise eest ja rakednage vajalikke ohutusmeetmeid.
- Plasttüüblid ei ole seadmega kaasas ja need tuleb osta kohapeal eraldi juurde.

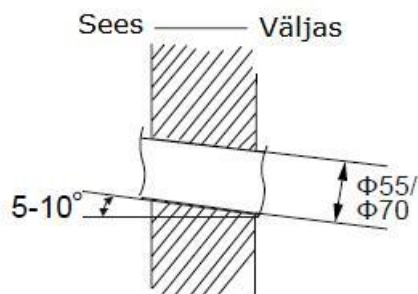

Neljas etapp: väljalasketoru

1. Toru on võimalik juhtida välja paremale, taha paremale, vasakule või taha vasakule.

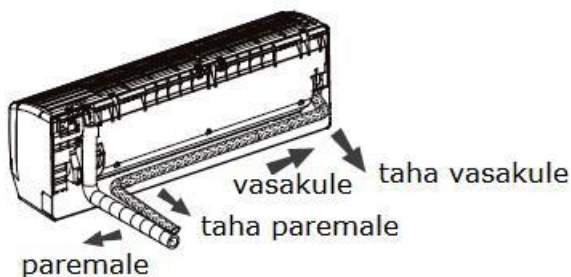

2. Olles valinud, kas toru juhitakse välja vasakult või paremalt, lõigake palun põhjast välja vastav ava.

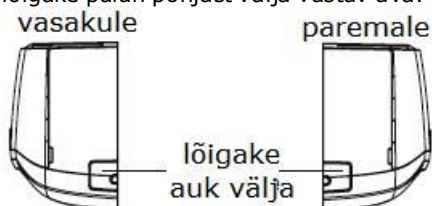

Viies etapp: toru ühendamine siseseadmega

1. Suunake toru vastava koonusava suunas.
2. Keerake ühendusmutter käega kinni.
3. Valige järgneva tabeli alusel sobiv pingutusjõud. Asetage lahtise otsaga mutrivõti toruliitmikule ja asetage dünamomeetriline võti ühendusmutrile. Pingutage ühendusmutter dünamomeetrilise võtmega.

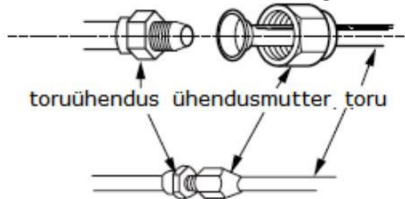

Kuuskantnutri läbimõõt	Pingutusjõud (N.m)
Φ 6	30~40
Φ 9,52	45~55
Φ 12	60~65
Φ 16	70~75
Φ 19	15~20

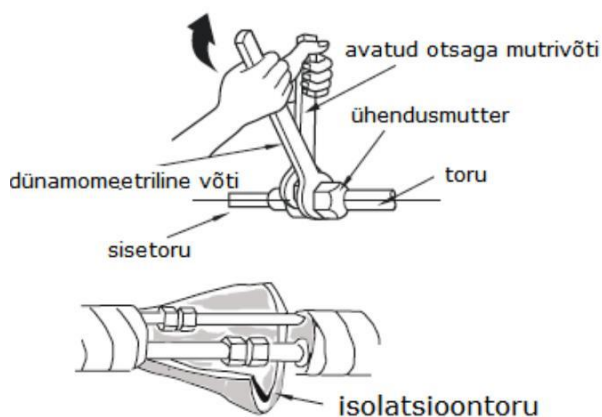

4. Mähkige sisetoru ja ühendustoru ühendus isolatsioonitoru ja seejärel -teibiga.

Kuues etapp: äravooluvooliku paigaldamine

1. Avage paneel, eemaldage kontaktikatte kruvi ja eemaldage kate.
2. Mähkige ühendus teibiga.

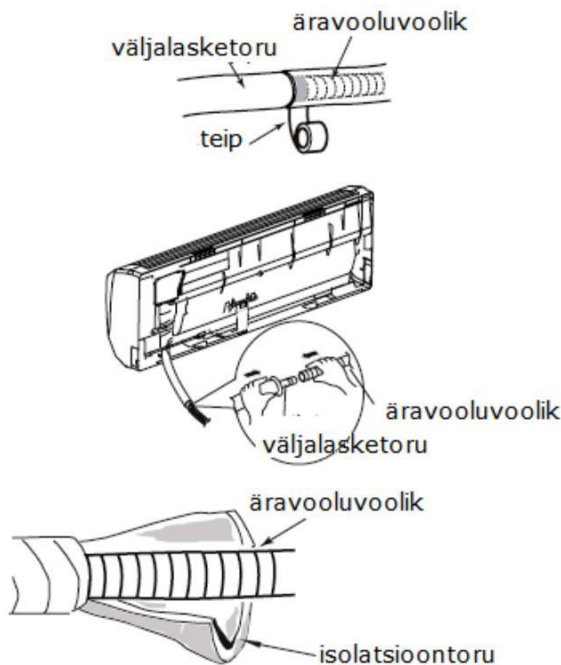

Märkus

- Kondensaadi tekkimise vältimiseks katke siseruumi äravooluvoolik isolatsioonitoruga.
- Seadmega ei ole kaasas plastitüübleid

Seitsmes etapp: siseseadme juhtme ühendamine

1. Avage paneel, eemaldage klemmikatte kruvi ja eemaldage kate.

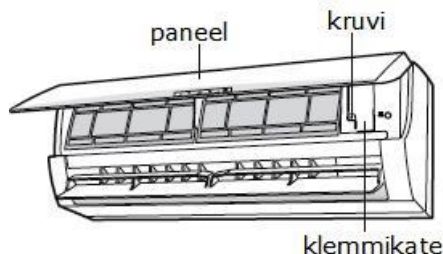

2. Juhtige toitejuhe läbi siseseadme tagaküljel oleva kaabliava ja tõmmake seejärel seadme esiküljelt välja.

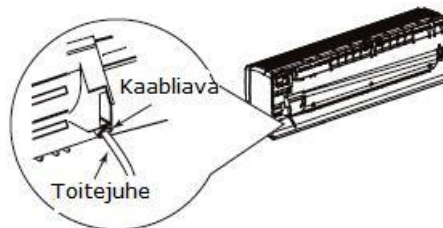

3. Eemaldage juhtmeklamber, ühendage toitejuhe värvuse alusel kontaktiistuga, pingutage kruvi ja kinnitage toitejuhe seejärel juhtmeklambriga.

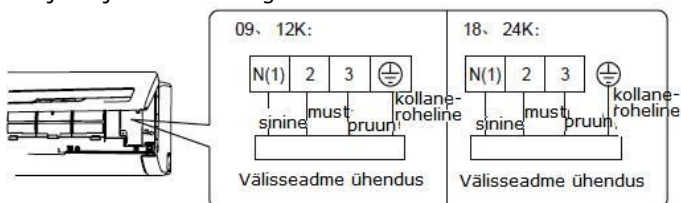

4. Pange kontaktikatte tagasi ja pingutage seejärel kruvi.
5. Sulgege paneel.

Märkus

- Kõik sise- ja välisseadme juhtmeühendused peab teostama kvalifitseeritud elektrik.
 - Kui toitekaabli pikkus ei ole piisav, võtke uue kaabli hankimiseks ühendust tarnijaga. Vältige kaabli iseseisvalt pikendamist.
 - Pistikuga õhukonditsioneer puhul peab pistik olema paigaldamise järel ligipääsetav.
 - Ilma pistikuta õhukonditsioneer puhul tuleb vooluahelale paigaldada katkestuslüli.
- Katkestuslüli peab lahutama kõik poolused ja avatud kontaktide vahe peab olema vähemalt 3 mm.

Kaheksas etapp: toru teipimine

1. Teipige ühendustoru, toitejuhe ja äravooluvoolik.

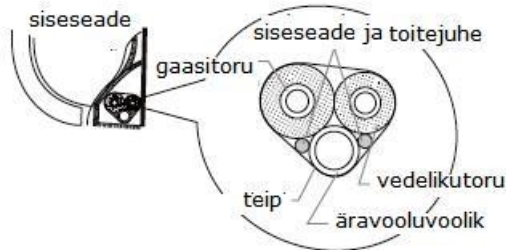

2. Äravooluvoolikut ja toitejuhet teipides jätke neile paigaldamiseks natukene lisaruumi. Teatud nurga alla teipides eraldage siseseadme toitejuhe ja seejärel äravooluvoolik.

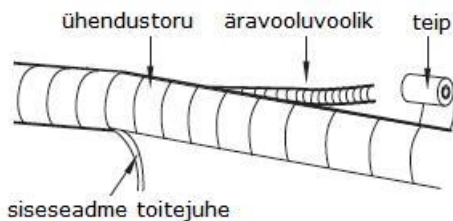

3. Teipige ühtlaselt
4. Vedelikutoru ja gaasitoru tuleb otsast eraldi teipida.

Märkus

- Toitejuhe ja juhtjuhe ei tohi ristuda ega omavahel keerduda.
- Äravooluvoolik tuleb teipida alla.

Üheksas etapp: siseseadme riputamine

1. Pange teibitud torud seinatorule ja juhtige seejärel läbi seinas asuva ava.
2. Riputage siseseade seinakinnitusraamile.
3. Täitke torude ja seinava vahelised vahed isolatsioonhermeetikuga.
4. Kinnitage seinatoru.
5. Kontrollige, kas siseseade on kinnitatud kindlalt sein külge.

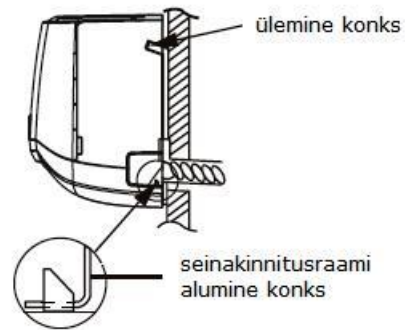
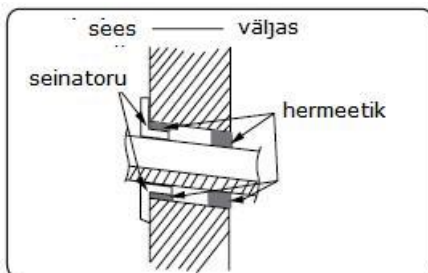

Märkus

- Ärge painutage äravooluvoolikut liiga palju, et vältida vooliku ummistumist.

Välisseadme paigaldamine

Esimene etapp: välisseadme toe kinnitamine (valige vastavalt tegelikule paigaldusolukorrale)

1. Valige paigalduskoht vastavalt hoone konstruktsioonile.
2. Kinnitage välisseadme tugi tüüblitega valitud asukohta.

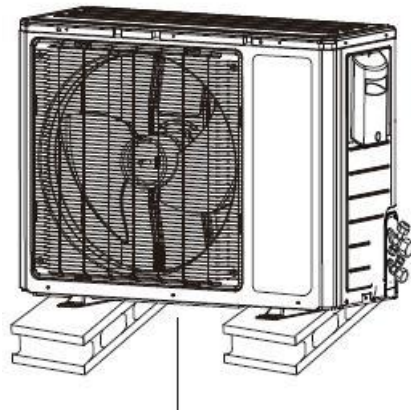

vähemalt 3 cm põrandast kõrgemal

Märkus

- Rakendage välisseadme paigaldamisel piisavalt kaitsemeetmeid.
- Veenduge, et tugi suudab taluda vähemalt neljakordset seadme kaalu.
- Välisseade tuleb paigaldada vähemalt 3 cm kõrgusele põranda kohale, et oleks piisavalt ruumi äravooluühenduse paigaldamiseks.
- 2300~5000W jahutusvõimsusega seadme puhul on vaja 6 paigaldustüüblit; 6000~8000W jahutusvõimsusega seadme puhul on vaja 8 paigaldustüüblit; 10 000~16 000W jahutusvõimsusega seadme puhul on vaja 10 paigaldustüüblit.

Teine etapp: paigaldage äravooluliitmik (ainult jahutamis- ja kütmissaadmete puhul)

1. Ühendage välisseadme äravooluühendus raamis oleva avaga (vt joonist).
2. Ühendage äravooluvoolik äravooluavasse.

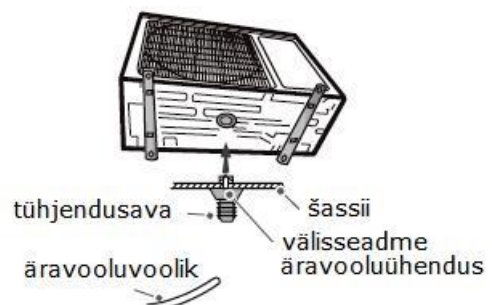

Kolmas etapp: välisseadme kinnitamine

1. Asetage välisseade toele.
2. Kinnitage välisseadme tugijalad poltidega.

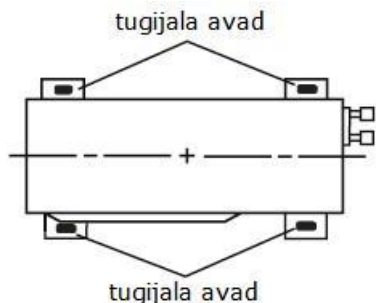

Neljas etapp: ühendage sise- ja välisseadme torud

1. Eemaldage välisseadme paremal käepidemel olev kruvi ja eemaldage käepide.

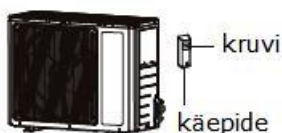

2. Eemaldage kraani keermestatud kork ja suunake toruliitmik toru koonusavasse.

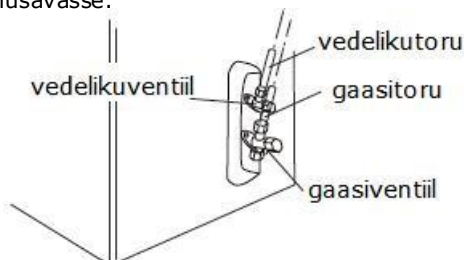

3. Keerake ühendusmutter käega kinni.

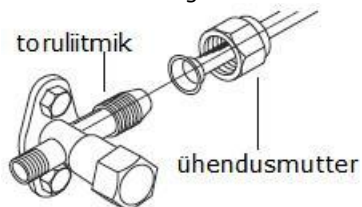

4. Pingutage ühendusmutter dünamomeetrilise mutrivõtme vastavalt järgnevas tabelis toodud jõule.

Kuuskantmutri läbimõõt	Pingutusjõud (N.m)
Φ 6	30~40
Φ 9,52	45~55
Φ 12	60~65
Φ 16	70~75
Φ 19	15~20

Viies etapp: välisseadme elektrijuhtme ühendamine

1. Eemaldage juhtmeklamber; ühendage toitejuhe ja signaali juhtjuhe (ainult jahutus- ja kütmissesadmel) kontaktiliistuga nende värvuse alusel; kinnitage kruvidega.

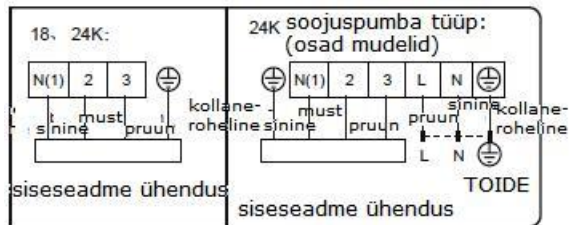
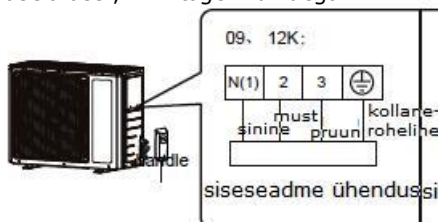

Märkus klemmiliist on ainult illustratiivne; võtke aluseks tegelik klemmiliist.

2. Kinnitage toitejuhe ja signaali juhtjuhe juhtmeklambriga (ainult jahutus- ja kütmissesadmega).

Märkus

- Pärast kruvi pingutamist tõmmake kergelt toitejuhet, et veenduda, kas ühendus on kindel.
- Ärge mitte mingil juhul lõigake toitejuhet vahemaa pikendamise või lühendamise eesmärgil.

Kuues etapp: torude korrastamine

1. Torud tuleb paigutada piki seinu, painutada mõistlikult ja võimaluse korral peita. Minimaalne poollääbimõõt toru painutamisel on 10 cm.
2. Kui välisseade on seinavast kõrgem, tuleb torusse tekitada enne ruumi sisenemist U-kujuline kõver, selleks et vältida vihma sattumist ruumi.

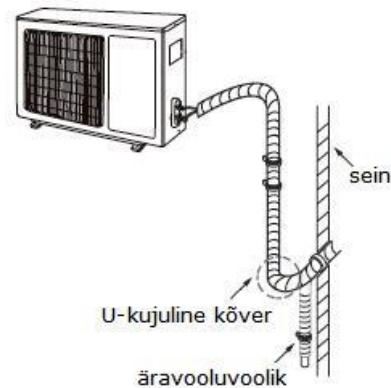

Märkus

- Äravooluvooliku seina läbimise kõrgus ei tohi olla kõrgem kui siseseadme väljalasketoru ava.



- Ühtlase väljavoolu tagamiseks ei tohi vee väljalaskeava asetada vette.



- Kallutage äravooluvoolikut kergelt allapoole. Äravooluvoolik ei tohi olla kaardus, tõusva nurga all ega laines.

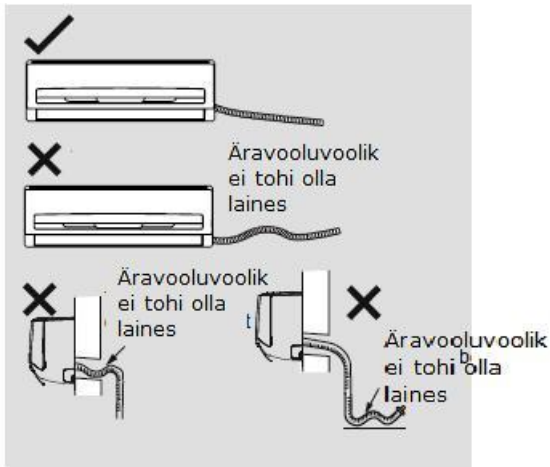

Vaakumpumpamine

Vaakumpumba kasutamine

1. Eemaldage vedelikuventiili ja gaasiventiili ventiilikorgid ja külmaagensi täiteventiili mutter.
2. Ühendage piesomõõdiku täitevoolik külmaagensi gaasiventiili täiteavaga ja ühendage seejärel vaakumpumba täitevoolikuga.
3. Avage piesomeeter täielikult ja laske 10-15 min töötada, et kontrollida, kas piesomeetri rõhk jääb $-0,1$ MPa juurde.
4. Sulgege vaakumpump ja säilitage seda olekut 1-2 minutit kontrollimaks, kas piesomeetri rõhk jääb $-0,1$ MPa juurde. Kui rõhk väheneb, võib olla leke.
5. Eemaldage piesomeeter, avage kuuskantmutrivõtmeaga täielikult vedelikuventiili ja gaasiventiili ventiiliumum.
6. Pingutage ventiilide keermetatud korgid ja külmaagensi täitmisava.
7. Paigaldage käepide tagasi.

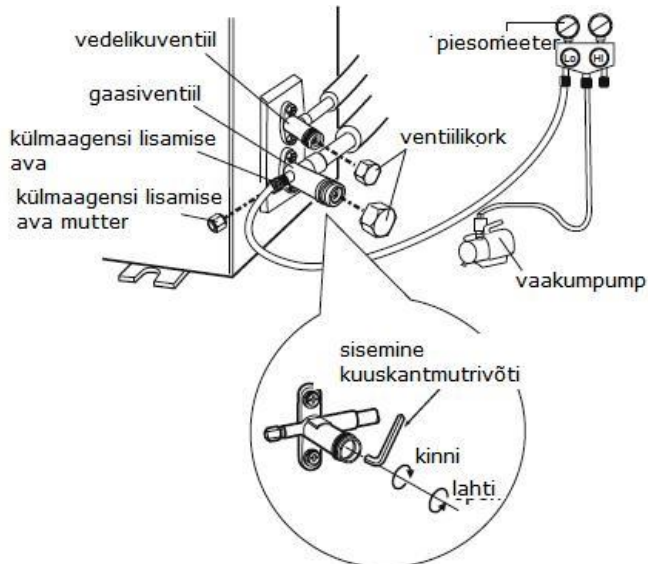

Lekke tuvastamine

1. Lekkedetektoriga: Kontrollige lekkedetektoriga lekke võimalikku olemasolu.
2. Seebiveega: Kui lekkedetektorit ei ole käepärast, kasutage lekke tuvastamiseks seebivett. Kandke kontrollitavale kohale seebivett ja hoidke seebivett seal kauem kui 3 minutit. Mullide ilmumisel on tegemist lekkega.

Kontrollimine peale paigaldamist

- Paigaldamise järel kontrollige vastavalt järgmisele kirjeldusele.

Kontrollitavad elemendid	Võimalik tõrge
Kas seade on paigaldatud kindlalt?	Seade võib kukkuda, rappuda või tekitada müra.
Kas olete viinud läbi külmaagensi lekkestesti?	See võib põhjustada ebapiisava jahutamise/kütmise võimsuse.
Kas torustiku soojusisolatsioon on piisav?	See võib põhjustada kondensatsiooni ja vee tilkumist.
Kas vesi juhitakse korralikult ära?	See võib põhjustada kondensatsiooni ja vee tilkumist.
Kas toitepinge vastab seadme nimiplaadil toodule?	See võib põhjustada osade rikkeid või kahjustusi.
Kas juhtmestik ja torustik on õigesti paigaldatud?	See võib põhjustada osade rikkeid või kahjustusi.
Kas seade on turvaliselt maandatud?	See võib põhjustada vooluleket.
Kas toitejuhe vastab tehnilistele andmetele?	See võib põhjustada osade rikkeid või kahjustusi.
Kas õhu sisse - või väljalaskeava ees on takistusi?	See võib põhjustada ebapiisava jahutamise/kütmise võimsuse.
Kas paigaldamise ajal tekkinud tolm ja praht on eemaldatud?	See võib põhjustada osade rikkeid või kahjustusi.
Kas ühendustoru gaasiventii ja vedelikuventiil on lõpuni avatud?	See võib põhjustada ebapiisava jahutamise/kütmise võimsuse.

Töötamise katsetamine

1. Katsetamiseks ettevalmistamine

- Klient kiidab heaks õhukonditsioneer.
- Selgitage õhukonditsioneeriga seotud olulisi momente kliendile.

2. Töötamise katsetamise meetodika

- Ühendage vooluvõrku, vajutage töötamise käivitamiseks puldil nuppu ON/OFF (SISSE/VÄLJA).
- Vajutage nuppu MODE (REŽIIM), et valida režiimid AUTO (AUTOMAATNE), COOL (JAHUTAMINE), DRY (KUIVATAMINE), FAN (VENTILAAKTOR) ja HEAT (KÜTMINE) kontrollimaks, kas iga toiming töötab või mitte.
- Kui ümbritsev temperatuur on madalam kui 16°C , ei saa õhukonditsioneer jahutamist alustada.

Ühendustoru konfiguratsioon

1. Ühendustoru standardpikkus
 - 5 m, 7,5 m, 8 m.
2. Ühendustoru minimaalne pikkus on 3 m.
3. Ühendustoru maksimaalne pikkuse ja maksimaalse kõrguse erinevus.

Jahutusvõimsus	Ühenduse maksimaalne pikkus	Maksimaalne kõrguse erinevus
5000 Btu/h (1465 W)	15	5
7000 Btu/h (2051 W)	15	5
9000 Btu/h (2637 W)	15	5
12000 Btu/h (3516 W)	20	10
18000 Btu/h (5274 W)	25	10

Jahutusvõimsus	Ühenduse maksimaalne pikkus	Maksimaalne kõrguse erinevus
24000 Btu/h (7032 W)	25	10
28000 Btu/h (8204 W)	25	10
36000 Btu/h (10548 W)	30	20
42000 Btu/h (12306 W)	30	20
48000 Btu/h (14064 W)	30	20

4. Pärast ühendustoru pikendamist on vajalik täiendav külmaagensi ja külmaagensiga täitmine.

• Kui ühendustoru on pikendatud standardpikkusest 10 m võrra, tuleb iga täiendava 5 m ühendustoru kohta lisada 5 ml külmaagensit.

• Täiendava külmaagensi koguse arvestamise meetod (vedeliktoru alusel):

Täiendava külmaagensi kogus = vedeliktoru pikendatud pikkus × täiendav külmaagensi kogus meetri kohta.

• Kui ühendustoru pikkus ületab 5 m, lisage külmaagensit vastavalt vedeliktoru pikendatud pikkusele. Täiendava lisatud külmaagensi kogus meetri kohta on vedeliktoru erineva läbimõõdu puhul erinev. Vaadake järgmist tabelit.

Ühendustoru konfiguratsioon

Täiendavalt lisatava külmaagensi kogus R22, R407C, R410A ja R134a puhul

Ühendustoru läbimõõt		Välisseadme drossel	
Vedeliktoru (mm)	Gaasitoru (mm)	Ainult jahutamine (g/m)	Jahutamine ja kütmine (g/m)
Φ6	Φ9,52 või Φ12	15	20
Φ6 või Φ9,52	Φ16 või Φ19	15	50
Φ12	Φ19 või Φ22,2	30	120
Φ16	Φ25,4 või Φ31,8	60	120
Φ19	-	250	250
Φ22,2	-	350	350

Toru laiendamise meetodika

Märkus

Toru vale laiendamine on külmaagensi lekete peamiseks põhjuseks. Laiendage toru järgides järgmisi samme:

A: Lõigake toru

• Kontrollige toru pikkust vastavalt sise- ja välisseadme vahelisele kaugusele.

• Lõigake torulõikuriga vajalik toru.

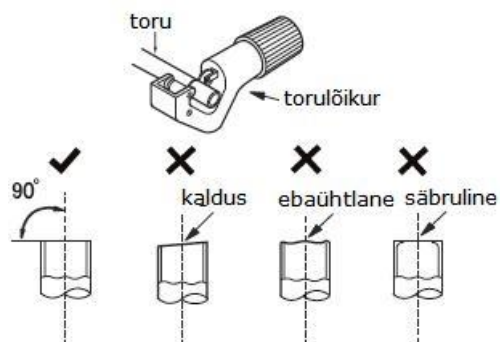

B: Säbru eemaldamine

• Eemaldage freesiga säbru ja takistage säbru sattumist toru sisse.



C: Pange peale sobiv isolatsioonitoru

D: Pange peale ühendusmutter

• Eemaldage siseseadme ühendustorult ja välisseadme ventiliilt ühendusmutter; paigaldage ühendusmutter torule.



E: Laiendage ava

• Laiendage laiendajaga ava.



Märkus

- "A" on läbimõõdust sõltuvalt erinev; vt palun järgnevat tabelit:

Välisläbimõõt (mm)	A (mm)	
	Maks	Min
Φ6 - 6,35 (1/4")	1.3	0.7
Φ9,52 (3/8")	1.6	1.0
Φ12-12,7 (1/2")	1.8	1.0
Φ15,8-16 (5/8")	2.4	2.2

F: Ülevaatamine

- Kontrollige laiendusava kvaliteeti. Kui täheldate vigu, laiendage ava uuesti vastavalt eelnevalt kirjeldatud sammudele.

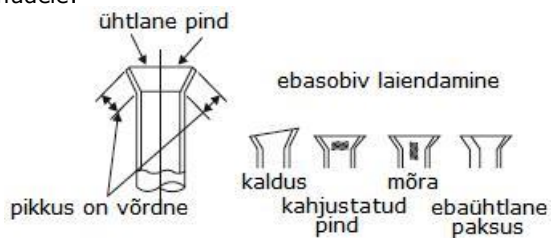

E-post: info@cooperandhunter.com